

код: 2098760074-22-RU

RU

JOSKIN

ПРИЦЕПЫ ДЛЯ ПЕРЕВОЗОК

ПЕРЕВОЗИТЕ ГРУЗ, А НЕ СТАЛЬ!



www.joskin.com

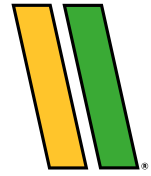

6 КЛЮЧЕЙ К УСПЕХУ



1

СИЛА В ОПЫТЕ

Опираясь на **более 50 лет опыта и порядка 120 000 единиц техники**, отгруженной в разные страны мира, компания **JOSKIN** вкладывает все свои ресурсы, чтобы предложить аграриям продукцию, соответствующую их потребностям и эволюции аграрного сектора. Для успеха этой миссии мы непрерывно улучшаем каждый из этапов создания и производства Ваших машин. Идет ли речь о разработках новых решений, производственных технологиях или о подборе более качественных материалов, мы делаем все возможное для роста производственных стандартов с целью предложить Вам лучшее из сельскохозяйственной техники.



2

ВЛАДЕНИЕ ТЕХНИКОЙ

Чтобы ответить на Ваши потребности в сельскохозяйственных машинах, мы выбираем **высококачественные материалы и высокоточное производственное оборудование**. Кроме прочих, мы применяем следующие технологии: динамическое моделирование 3D, автоматизированные платформы для лазерной резки, сорта стали с высоким пределом текучести, горячую оцинковку (на заводе Группы **JOSKIN**), автоматическую непрерывную сварку (сделанную сварочным роботом), роботизированные центры обработки и т.д. Владение техникой и мастерством - **гарантия для бескомпромиссного качества**.



3

ПОКУПАТЬ С УВЕРЕННОСТЬЮ

На все продукты, произведённые компанией **JOSKIN**, распространяются **3 года гарантии** от дефектов конструкции, что включает 1 год гарантии на всё и 2 последующих года гарантии только на комплектующие производства **JOSKIN**. Благодаря серийному номеру, **JOSKIN** гарантирует превосходную отслеживаемость своих машин для поиска запасных частей для ремонтных работ. **JOSKIN** - один из редких производителей, предоставляющих такой большой гарантийный срок без ограничения часов работы и износа, а также персонализированный каталог комплектующих, который поставляется с каждой машиной.



4

ИССЛЕДОВАНИЯ И РАЗРАБОТКИ

Стремясь как можно эффективнее ответить на постоянную эволюцию потребностей аграриев в области сельскохозяйственного машиностроения, **многопрофильная команда**, включающая в себя инженеров, дизайнеров и близких к сельскому хозяйству специалистов, ежедневно концентрирует свои усилия над **разработкой инновационных решений**. Программы трехмерного проектирования последнего поколения помогают команде в поиске и разработке всё более высокопроизводительных машин. Выпуск техники максимально стандартизирован, чтобы обеспечить точность и гарантировать сроки поставок, предлагая при этом сотни опций!



5

НА СЛУЖБЕ У НАШИХ КЛИЕНТОВ

Для основателя компании Виктора Жоскен запасные части были и остаются самым важным элементом технического сервиса: без деталей сервисное обслуживание невозможно! Благодаря **постоянному наличию запасных частей**, мы гарантируем Вам их доступность на долгие годы, что способствует сохранению ценности вашей машины. Идет ли речь о допродажных консультациях или постпродажном сервисе, мы делаем все возможное, чтобы обеспечить Вам обслуживание на самом высоком уровне.

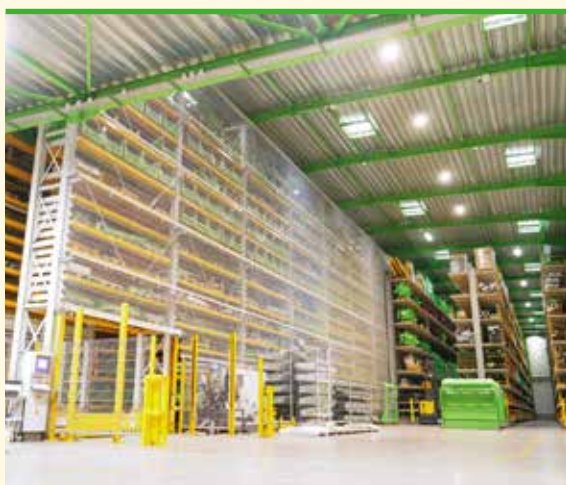

6

ПЕРСОНАЛИЗИРОВАННЫЙ КАТАЛОГ КОМПЛЕКТУЮЩИХ

Каждой машине - свой каталог комплектующих. В компании **JOSKIN** руководство по эксплуатации и каталог комплектующих предоставляются Вам при поставке техники. Последние также доступны в любой момент нажатием на пиктограмму книги (📖) на сайте **JOSKIN** (www.joskin.com). Они включают в себя схемы и артикулы комплектующих, установленных на Вашу машину, чтобы годы спустя Вы смогли заказать необходимые запасные части наиболее эффективным образом. Таким образом, каталог комплектующих поможет сохранить Вашей технике **неоспоримую ценность на годы вперед**.



JOSKIN®

ПРИЦЕПЫ ДЛЯ ПЕРЕВОЗОК

ПЕРЕВОЗИТЕ ГРУЗ, А НЕ СТАЛЬ!

Прицепы **JOSKIN**, предназначенные для транспортных перевозок, изготавливаются в соответствии с философией компании: «автоматизированное производство для точности, повторяющейся до бесконечности». Эта высокотехнологичная концепция производства неизбежно связана с использованием современного производственного оборудования: платформы для лазерной резки длиной 8 м, гибочный пресс с ЧПУ и усилием 1 000 тонн, устройство автоматической корректировки угла сгибания, сварочные роботы и т.д. Для обеспечения высокой прочности своих машин, ограничивая при этом ребра жесткости и перекладины, компания сделала выбор в пользу сортов стали с высоким пределом текучести.

Часто рассматриваемые, как препятствие для продуктивности, прицепы для перевозок всегда вдохновляли наших сотрудников. Транспортные средства **JOSKIN** не только позволяют сочетать приятное с полезным благодаря комфорту и продуманной эргономичности, но и обеспечивают максимальную рентабельность благодаря большим объемам кузова и контроль за безопасностью последних. Каким бы не был размер вашей фермы, транспортные прицепы **JOSKIN** являются лучшим логистическим решением.



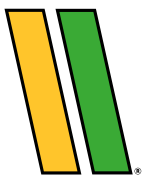

СОДЕРЖАНИЕ



МОНОЛИТНЫЕ ПРИЦЕПЫ

6

Общие положения _____	7	Trans-PALM _____	12
Trans-CAP _____	8	Оборудование _____	14
Trans-SPACE _____	10		



БОРТОВЫЕ ПРИЦЕПЫ

16

Общие положения _____	17	Tetra-CAP _____	20
Trans-EX _____	18	Tetra-SPACE _____	21
Delta-CAP _____	19	Оборудование _____	22



УНИВЕРСАЛЬНЫЕ ПРИЦЕПЫ

24

Общие положения _____	25		
Drakkar _____	26		
Оборудование _____	28		



СИЛОСНЫЕ ПРИЦЕПЫ

30

Общие положения _____	31		
Silo-SPACE2 _____	32		
Оборудование _____	34		



ПРИЦЕПЫ-ПЛАТФОРМЫ

36

Общие положения _____	37		
Прицепы-платформы _____	38		
Низкорамные прицепы _____	40		
Оборудование _____	42		



Этот каталог имеет QR-код для упрощения доступа к эксклюзивным материалам (видео, фото...).



Как его использовать? Нет ничего проще...

- Загрузите бесплатно приложение «QR code» на App store или Play store (если Ваш телефон не оснащен сканером для QR-кодов).
- Сканируйте или сфотографируйте QR-код.
- Получите нужную вам информацию.



Trans-CAP 6500/18BC125



Trans-SPACE 9200/30TRC150



МОНОЛИТНЫЕ ПРИЦЕПЫ



Trans-PALM 4500/7C65



Trans-CAP 6500/22BC150

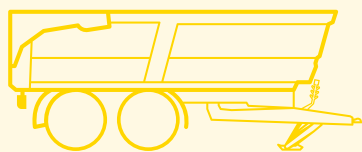

SCAN ME



Trans-SPACE 8000/27TRC150

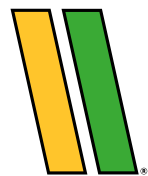

ОБЩАЯ ИНФОРМАЦИЯ

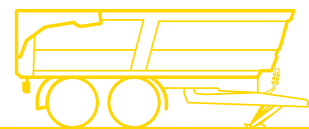

КОНЦЕПЦИЯ

Монолитные прицепы-самосвалы **JOSKIN** полностью изготовлены из специальной стали ВПТ, качества которой позволили **существенно уменьшить собственный вес машин, увеличив при этом их прочность**. Благодаря этому, выросла грузоподъемность прицепов.

В таблице внизу приводится сравнение основных характеристик сортов стали, используемых при производстве **JOSKIN**. Для сварки и монтажа узлов используется оснастка. Все комплектующие, включая кузова, сварены непрерывным швом. Особое внимание уделяется обработке поверхностей: комплектующие проходят через камеру дробеструйной очистки и затем покрываются двухкомпонентной краской для оптимальной защиты от коррозии.



Теоретическое сравнение характеристик стали

Сорт стали	Предел текучести (кг/мм ²)	Предел разрыва (кг/мм ²)
S235 или St 37-2 (традиционная сталь)	23,5	40
S355 или St 52-3 (традиционная сталь)	35,5	48
S420 (сталь ВПТ JOSKIN)	42	55
S550 (сталь ВПТ JOSKIN)	55	61
S690 (сталь ВПТ JOSKIN)	69	75
HARDOX 450 (Trans-KTP JOSKIN) 	120	140



КОНИЧЕСКИЙ КУЗОВ

Монолитные прицепы-самосвалы для сельскохозяйственных перевозок **JOSKIN** символизируют новое поколение машин, полностью выполненных из стали с ВПТ. Другой общей характеристикой Trans-SPACE, Trans-CAP и Trans-PALM является коническая форма кузова. Расстояние между боковыми стенками кузова сзади и спереди отличается на 8 см. Такая форма облегчает **выгрузку из него продукта**. Чтобы максимально уменьшить площадь контакта кузов/груз и соответственно снизить трение при выгрузке, угловые грани кузова закруглены благодаря серии переходящих изгибов двух боковых стальных листов, также способствующих увеличению прочности.

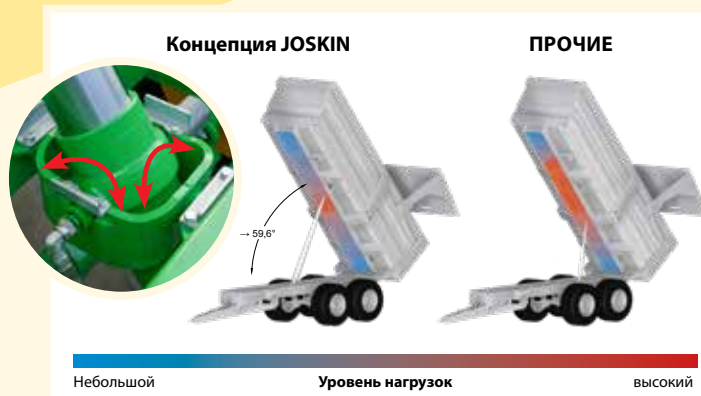

БЕЗОПАСНОЕ ОПРОКИДЫВАНИЕ

Телескопический цилиндр, обеспечивающий опрокидывание кузова, **установлен в передней части** под шасси на подвижной двойной раме со смазываемыми подшипниками. Эта концепция позволяет поглощать кручения, создаваемые при опрокидывании. Позиция гидроцилиндра спереди кузова также способствует более быстрому подъему кузова с рамы. Для большей безопасности "парашютный" клапан, установленный на опрокидывающем цилиндре, исключает риск падения кузова. Для защиты от ржавчины 2 первых элемента опрокидывающего цилиндра хромированы. Эта особенность позволяет хранить прицеп с поднятым кузовом без риска появления коррозии в период нахождения, например, на стройплощадке.

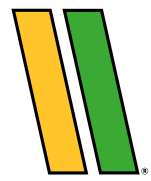

TRANS-CAP

НАДЕЖНЫЙ И ПРОЧНЫЙ КУЗОВ!

Модели Trans-CAP, ставшие бестселлером среди монолитных прицепов **JOSKIN**, могут перевозить от 10 до 18 т груза объемом от 10,2 до 21,9 м³ DIN. Алюминиевые надставные способны существенно увеличить общий объем, превращая машину в транспортный прицеп XL, **отвечая таким образом на самые разные потребности аграриев!**

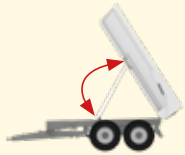
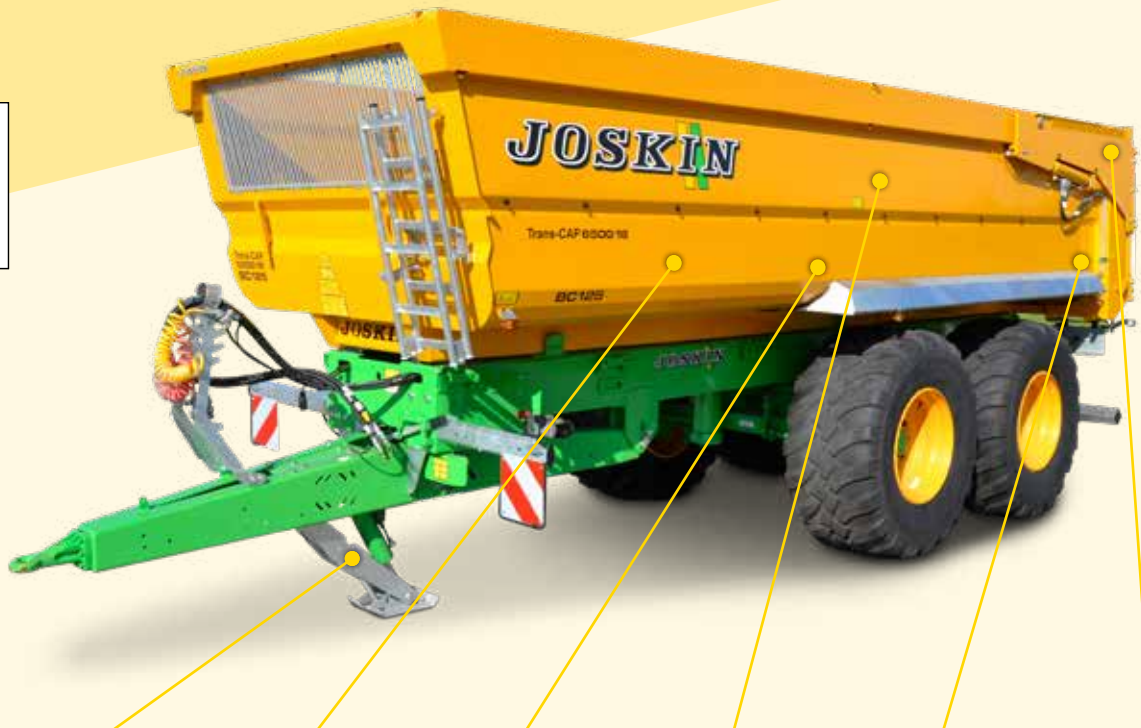

- 1**
 - 2**
 - 3**
 - 4**
 - 5**
 - 6**
 - 7**
- Большой угол опрокидывания**
(макс. 59,6°)
 - Гидравлическая убираемая лапа** (в опции, см. стр. 15)
 - Объем : от 10,2 до 21,9 м³ DIN**
 - Борта и платформа из стали ВПТ 4 мм**
 - Максимальная допустимая масса: от 10 до 18 т**
 - Конический кузов (+ 8 см сзади)**
 - Задний борт с гидроприводом**

Ось(и)	Модели	Объем DIN (м ³)	Грузоподъемность (т)*	Внутренняя длина кузова (м)	Внутренняя ширина кузова (м)	Внутренняя высота кузова (м)	Объем гидроцилиндра опрокидывания (л)
1	4500/10C100	10,20	10	4,49 - 4,72	2,18 - 2,26	1,00	15
	5000/11C100	11,20	12	4,97 - 5,19	2,18 - 2,26	1,00	18
	5000/14C125	14,10	12	4,97 - 5,25	2,18 - 2,26	1,25	18
2	5000/11BC100	11,20	12	4,97 - 5,19	2,18 - 2,26	1,00	18
	5000/14BC125	14,10	12	4,97 - 5,25	2,18 - 2,26	1,25	18
	5500/15BC125	15,50	14	5,44 - 5,72	2,18 - 2,26	1,25	23
	5500/18BC150	18,50	14	5,44 - 5,78	2,18 - 2,26	1,50	23
	6000/17BC125	16,80	16	5,92 - 6,20	2,18 - 2,26	1,25	30
	6000/20BC150	20,10	16	5,92 - 6,26	2,18 - 2,26	1,50	30
	6500/18BC125	18,10	18	6,39 - 6,67	2,18 - 2,26	1,25	33
	6500/22BC150	21,90	18	6,39 - 6,73	2,18 - 2,26	1,50	33

*Техническая грузоподъемность машины для использования на частной территории. Разрешенная грузоподъемность на дорогах общественного пользования зависит от регламента страны, оборудования и сертификации транспортного средства. Обратитесь к нам за дополнительной информацией.

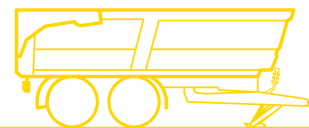

СТРУКТУРА

Кузовы Trans-CAP изготовлены из 3 листов стали ВПТ 500 (дно и стороны) толщиной 4 мм, обеспечивающей им лучшее качество. Верхняя кромка усилена для лучшего сопротивления случайным ударам и оптимальной жесткости структуры. Кузов этой модели также имеет коническую форму (+8 см сзади) для обеспечения **полной и плавной выгрузки**. Задний цельный борт прицепа с гидравлическим управлением оснащен **центральной семенной дверцей** (50 x 50 см). Эта дверь обеспечивает герметичное закрытие благодаря механической безопасности и широкому промышленному уплотнителю, уставленному в направляющий желоб.

СЦЕПКА/ДЫШЛО

Модели Trans-CAP имеют открытое дышло, отличающееся небольшим весом и **отличным соотношением вес/прочность**. К тому же, оно закреплено по всей ширине шасси, облегчая маневренность автопоезда. Это решение гарантирует жесткую линию тяги и большой вертикальный ход на уровне сцепной серьги, что способствует значительному поглощению толчков. Нужно отметить, что дышло снабжено подвеской на поперечной рессоре для обеспечения комфорта при движении агрегата. V-образное дышло гарантирует естественную линию тяги и повышает устойчивость прицепа. Машина требует меньшей тяги, способствуя большей **экономичности**.

УНИВЕРСАЛЬНОСТЬ

Прицепы-самосвалы Trans-CAP оснащаются в стандартной комплектации **предварительным оборудованием, позволяющим доукомплектовать их различными опциями** или в момент заказа, или позже (даже годы спустя после приобретения). Среди интересных опций отметим гидравлическую откидную опору, алюминиевые надставные борты, различные тенты и сетки, системы полу-подъемника или 2-стороннего опрокидывания, перегрузочный шнек, 2-створчатый задний борт и т.д.

ХОДОВАЯ ЧАСТЬ

Прицепы-самосвалы Trans-CAP оснащены **перемещаемой ходовой частью** на болтах. Эта особенность очень интересна, так как она дает возможность изменять нагрузку на тягово-сцепное устройство, а значит, на заднюю часть трактора, при замене покрышек или высоты сцепки. На моделях Trans-CAP 4500 и 5000 кронштейн оси крепится на болтах. Модели от 5000 до 6500 оснащены ходовой багги Roll-Over с платформой на болтах (вертикальных ход до 24 см). Багги укомплектована параболическими рессорами и отличается большим дорожным просветом, что идеально подходит для работы в поле и гарантирует комфорт при движении.



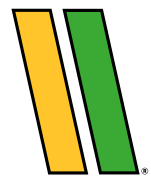

TRANS-SPACE

ТРАДИЦИОННЫЙ ПРИЦЕП-САМОСВАЛ В ВЕРСИИ XL!

Trans-SPACE - это **бестселлер среди монолитных прицепов-самосвалов JOSKIN в версии XL**. Эти машины могут перевозить груз весом от 18 до 26 тонн и объемом от 21,9 до 30,8 м³ DIN. В опции они также могут быть укомплектованы надставными бортами из алюминия, чтобы ещё больше увеличить объем при проведении интенсивных работ.



- 1**
Конический кузов (+ 8 см сзади)
- 2**
Платформа из HARDOX 400 (4мм)
- 3**
Изготовление из специальной стали ВПТ
- 4**
Максимальная допустимая масса: от 18 до 26 т
- 5**
Объем : от 21,9 до 30,8 м³ DIN
- 6**
Опора с гидроприводом
- 7**
Большой угол опрокидывания (макс. 59,6°)

Оси	Модели	Объем DIN (м ³)	Грузоподъемность (т)*	Внутренняя длина кузова (м)	Внутренняя ширина кузова (м)	Внутренняя высота кузова (м)	Объем гидроцилиндра опрокидывания (л)
2	6500/22BC150	21,90	18	6,39 - 6,73	2,18 - 2,26	1,50	44
	7000/23BC150	23,50	20	6,87 - 7,20	2,18 - 2,26	1,50	62
	7500/25BC150	25,10	22	7,34 - 7,68	2,18 - 2,26	1,50	62
3	7500/25TRC150	25,10	24	7,34 - 7,68	2,18 - 2,26	1,50	70
	8000/27TRC150	27,40	26	8,08 - 8,41	2,18 - 2,26	1,50	70
	9200/26TRC125	26,00	26	9,08 - 9,41	2,18 - 2,26	1,25	70
	9200/30TRC150	30,80	26	9,08 - 9,41	2,18 - 2,26	1,50	70

*Техническая грузоподъемность машины для использования на частной территории. Разрешенная грузоподъемность на дорогах общественного пользования зависит от регламента страны, оборудования и сертификации транспортного средства. Обратитесь к нам за дополнительной информацией.

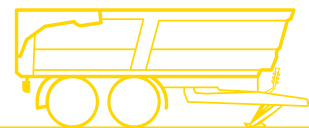

СТРУКТУРА

Прицепы-самосвалы Trans-SPACE изготовлены из стального листа HARDOX (платформа) и двух (четырех, начиная с модели Trans-SPACE 8000) боковых листов из стали ВПТ. Шасси было разработано с расчётом на самые трудные условия работы: два внушительных лонжерона поддерживают кузов с **непревзойденной устойчивостью**. Первая мощная поперечная балка соединяет два боковых усиливающих ребра, а вторая расположена на уровне базы опрокидывающего цилиндра. Шасси Trans-SPACE имеет ширину 900 мм, что предоставляет возможность установки широких колес. Оно состоит из профилей размером 300 x 100 x 8 мм для моделей 6500 и профилей 300 x 100 x 10 мм для остальных моделей.



СЦЕПКА/ДЫШЛО

Прицепы-самосвалы Trans-SPACE оснащены узким стрелообразным дышлом, обеспечивающим **прочность** и **большой угол поворота**. Кроме того, его крепление в центре шасси упрощает тягу. Это решение обеспечивает жёсткую линию тяги/толчка и большой вертикальный ход на уровне сцепной серьги, что способствует поглощению толчков. Для максимума комфорта и устойчивости при движении дышло оснащено подвеской на поперечных параболических рессорах. Уточним, что гидравлическая опора полностью убирается вовнутрь дышла.



ЗАДНИЙ БОРТ: ГЕРМЕТИЧНОСТЬ И БЕЗОПАСНОСТЬ

Задний борт Trans-SPACE, блокируемый в закрытом положении двумя запорными механизмами, расположенными с каждой стороны, оснащен **уплотнителем из высокопрочной синтетической резины** по всему периметру кузова. Эта система обеспечивает **абсолютную герметичность** прицепов-самосвалов, даже при перевозках сыпучих грузов. Двери прицепов-самосвалов также оснащены двумя предохранительными устройствами: перепускным клапаном, который включается при наличии препятствия при закрытии двери для предотвращения риска повреждения системы и двойным парашютным клапаном на каждом гидроцилиндре двери на случай разрыва гидравлических шлангов или остановки подачи масла от трактора.



ХОДОВАЯ ЧАСТЬ

Прицепы Trans-SPACE с двойной осью укомплектованы **перемещаемой ходовой частью Roll-Over** (кроме модели 7500, оснащенной Hydro-Tandem). Благодаря этой концепции, можно регулировать нагрузку на ТСУ, например, при замене покрышек. Багги Roll-Over с параболическими рессорами отличается комфортом движения и большим дорожным просветом, идеально подходящим для полевых работ. Trans-SPACE с тройной осью (начиная с моделей 7500) имеют в стандарте **ходовую часть Hydro-Tridem**, включающую в себя гидравлическую подвеску осей (вертикальный ход +/- 24 см), а также двойную направляющую ось (первая и последняя оси) с первой поднимаемой осью при езде порожняком.

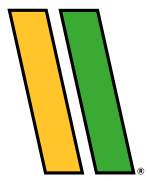

TRANS-PALM

ПРИЦЕП-САМОСВАЛ С НЕБОЛЬШОЙ ВЫСОТОЙ ЗАГРУЗКИ!

Trans-PALM, разработанные для перевозок плодов масличной пальмы, являются монолитными прицепами-самосвалами для загрузки продукции **при помощи мини-погрузчиков или вручную**. Это возможно благодаря небольшой высоте кузова (борта высотой 65 или 125 см). Доступные с простой или двойной осью грузоподъемностью от 10 до 16 т, они имеют объем от 6,6 до 16,8 м³ DIN.

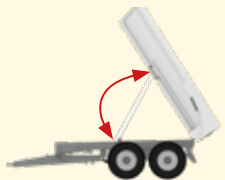
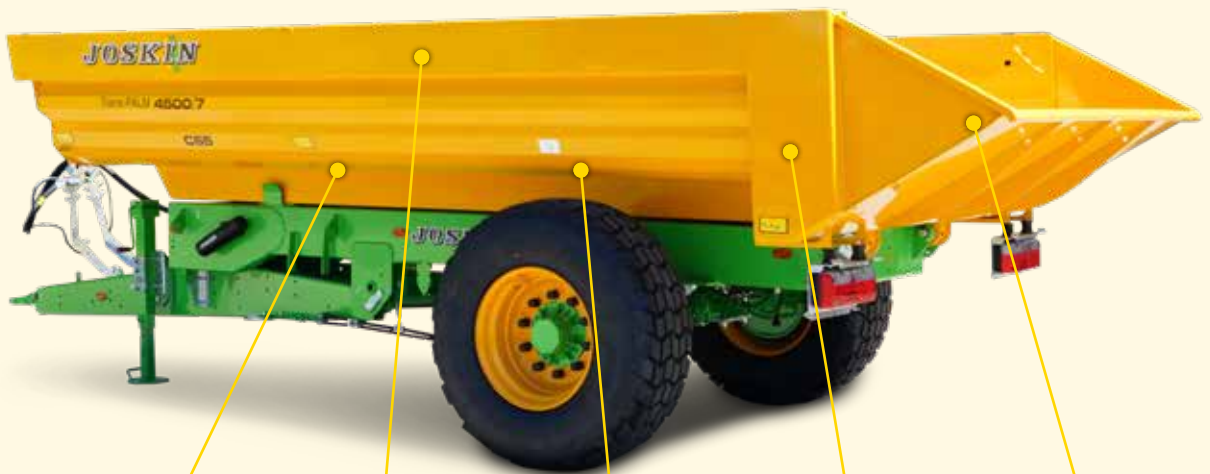

1

Большой угол опрокидывания
(макс. 59,6°)

2

Объем :
6,6 - 16,8 м³

3

Максимальная допустимая масса:
от 10 до 16 т

4

Изготовление из специальной стали ВПТ

5

Конический кузов (+ 8 см сзади)

6

Задний борт в форме ковша

Ось(и)	Модели	Объем DIN (м ³)	Грузоподъемность (т)*	Внутренняя длина кузова (м)	Внутренняя ширина кузова (м)	Внутренняя высота кузова (м)	Объем гидроцилиндра опрокидывания (л)
1	4500/7C65	6,60	10	4,49 - 4,72	2,18 - 2,26	0,65	15
	5000/7C65	7,40	12	4,97 - 5,19	2,18 - 2,26	0,65	18
	5000/14C125	14,10	12	4,97 - 5,25	2,18 - 2,26	1,25	18
2	5000/7BC65	7,40	12	4,97 - 5,19	2,18 - 2,26	0,65	18
	5000/14BC125	14,10	12	4,97 - 5,25	2,18 - 2,26	1,25	18
	5500/8BC65	8,20	14	5,44 - 5,67	2,18 - 2,26	0,65	23
	5500/15BC125	15,50	14	5,44 - 5,72	2,18 - 2,26	1,25	23
	6000/9BC65	8,90	16	5,92 - 6,14	2,18 - 2,26	0,65	30
	6000/17BC125	16,80	16	5,92 - 6,20	2,18 - 2,26	1,25	30

*Техническая грузоподъемность машины для использования на частной территории. Разрешенная грузоподъемность на дорогах общественного пользования зависит от регламента страны, оборудования и сертификации транспортного средства. Обратитесь к нам за дополнительной информацией.

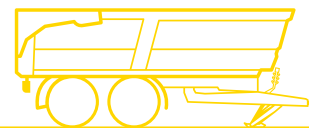

СТРУКТУРА

Кузова Trans-PALM состоят из листа платформы и 2 боковых листов из стали с высоким пределом текучести толщиной 4 мм. Верхняя кромка борта усилена, чтобы выдерживать случайные удары при загрузке и обеспечить жесткость кузова, даже при перевозках тяжелых грузов. Trans-PALM предлагаются стандартной комплектации с бортами высотой 65 или 125 см. Небольшая высота бортов **упрощают загрузку продукции**, как плоды масличной пальмы. Для оптимизации операции, наряду с кузовом конической формы, Trans-PALM оснащены **ковшом** по всей ширине заднего борта. Таким образом, этот прицеп является простым, прочным и адаптированным к сбору плодов масличной пальмы.

СЦЕПКА/ДЫШЛО

Прицепы Trans-PALM были разработаны для работы в сложных условиях. Открытое дышло играет важную роль для поддержки **лучшего соотношения вес/прочность**. Крепление сцепного устройства расположено по всей ширине рамы для повышения маневренности Trans-PALM. Отталкиваясь от того же принципа, подвеска дышла на поперечной рессоре обеспечивает плавность и комфорт при движении и защищает водителя от толчков. V-образная форма дышла также участвует в оптимизации вождения, гарантируя естественную линию тяги. Поэтому для буксировки прицепа требуется меньше тяги, способствуя большей экономичности.

КОМФОРТНЫЕ ПЕРЕВОЗКИ

Так как прицепы Trans-PALM предназначены для перевозок специфических культур в регионах, расположенных вне европейского континента, структура последних была продумана для оптимизации их экспорта. Конструкция прицепа предусматривает загрузку **в морской контейнер**. Это существенно облегчает перевозку и снижает транспортные расходы. Так, один контейнер длиной 40' вмещает 4 модели высотой 0,65 м и длиной 4,5 м.



ХОДОВАЯ ЧАСТЬ

Прицепы-самосвалы Trans-PALM оснащены **перемещаемой ходовой частью** на болтах. Эта особенность позволяет изменять нагрузку на тягово-сцепное устройство, а, значит, на заднюю часть трактора, при замене покрышек или высоты сцепки. На моделях одноосных Trans-PALM 4500 и 5000 кронштейн оси крепится на болтах. Модели от 5000 до 6000 оснащены ходовой багги Roll-Over с платформой на болтах (вертикальный ход до 24 см). Багги укомплектована параболическими рессорами и отличается большим дорожным просветом, что идеально подходит для работы в поле и гарантирует комфорт при движении.

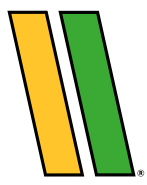

ОБОРУДОВАНИЕ



ПЕРЕГРУЗОЧНЫЙ ШНЕК

Прицепы Trans-CAP и Trans-SPACE могут быть оснащены **3 видами шнеков**. Модели **HP** - это высокопроизводительные шнеки для перегрузки зерна. Они способны перегружать до 300 т зерна в час, или 5 т в минуту! **SSN** представляют собой боковые шнеки из нержавеющей стали. В зависимости от модели, они перегружают от 30 до 70 т зерна в час. Наконец, модели **ZSN** представляют собой задний шнеки из нержавеющей стали. Они могут перегружать от 30 до 50 т зерна в час. Все три версии имеют гидравлический привод. Таким образом, шнек подходит к любому типу трактора (старым и новым). Модели SSN и ZSN изготовлены в соответствии с нормой EN 14301.

СИСТЕМЫ ТЕНТОВ

Существуют многочисленные решения для тентов, защищающих груз и предотвращающих его потерю. **Тент с ручным сматыванием (A)** наматывается на длинную трубу, расположенную по всей длине кузова прицепа и установленную на структуре, состоящей из трёх дуг и заднего и переднего козырьков. **Тент «для картофеля» (B)** с ручным сматыванием просто покрывает груз. Также предлагается модель тента, складываемого **гармошкой (C)**, который открывается и закрывается горизонтально вручную или гидравлически на направляющем рельсе. И, наконец, **тент с гидроприводом TELECOVER (D)** оснащен всеми необходимыми функциями для выгрузки прицепа без снятия тента.

СИСТЕМЫ ОПРОКИДЫВАНИЯ

Раскладной подъемник для опрокидывания, предлагаемый для моделей Trans-CAP от 5500 до 6500, является интересной опцией, когда нужно выгрузить продукт на конвейер или, например, в разбрасыватель для минеральных удобрений. 16-литровый гидроцилиндр поднимает шасси на нужную высоту. **2-сторонняя выгрузка** (назад и влево) увеличивает многофункциональность прицепов Trans-CAP: упрощает выгрузку в хранилищах с низким потолком и дает возможность прицепления второго прицепа и, соответственно, увеличения перевозимого тоннажа. Блокировка боковых бортов управляется через гидравлический терминал в кабине трактора, при открытии высота составляет 600 мм.



НАДСТАВНЫЕ БОРТА

Для увеличения перевозимого объема груза монолитные прицепы можно укомплектовать **надставными бортами**. Существуют **сплошные борта для зерновых из алюминия** (25, 50, 75 или 100 см), перфорированные борта **для силоса** (50 или 75 см) или **решетчатые** (25 см). Чтобы защитить верхнюю кромку кузова от ударов при загрузке, можно выбрать защиту **из ПВХ**. Последняя может покрыть 2 или 3 стороны кузова и легко может быть заменена в случае износа (структура на болтах).

2-СТВОРЧАТЫЙ БОРТ

Если Вы желаете открыть борт вручную **на максимальную высоту**, (например, для загрузки тюков или других грузов через задний борт), опция борта с двумя створками является лучшим решением. В этом случае задний борт или открывается вручную посредством открытия двух створок в стороны, или вверх при помощи гидравлики.

СТОЯНОЧНЫЕ ОПОРЫ

Для **большого комфорта** монолитный прицеп **JOSKIN** можно укомплектовать гидравлической стояночной опорой (боковая опора или гидравлическая лапа), если последняя не входит в стандартную комплектацию. Чтобы ограничить число гидравлических шлангов, идущих к трактору, управление данным устройством может осуществляться посредством независимого ручного насоса.





Delta-CAP 6025/17DR120



Delta-CAP 6025/17DR120 & Tetra-CAP 5525/16DR120



БОРТОВЫЕ ПРИЦЕПЫ



Tetra-CAP 5025/15DR120



Tetra-SPACE 7525/25TR140

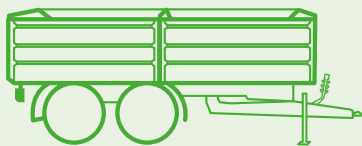

Trans-EX 4T

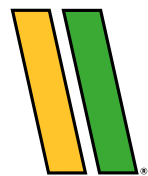

ОБЩАЯ ИНФОРМАЦИЯ

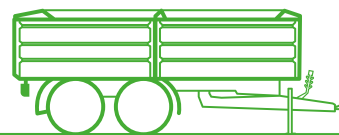

КОНЦЕПЦИЯ

Бортовые прицепы серийно производятся из специальной стали ВПТ, из которой изготавливаются грузовые транспортные средства. Эта сталь является лучшей гарантией прочности в сочетании с её относительно небольшим весом.

Платформа выполнена из стали толщиной 4 мм. Борта прицепа изготовлены из **закрытого профиля**, который обеспечивает им прочность и придает ему современный аспект и плавность линий. Для роста срока службы шасси бортовых прицепов **JOSKIN** полностью оцинковано. По всему периметру кузова бортовые прицепы укомплектованы **уплотнителем из высокопрочной синтетической резины** для обеспечения герметичности.



БОРТА/МОДУЛЬНОСТЬ

При разработке бортовых прицепов **JOSKIN** была поставлена задача сделать их как можно более **модулируемыми**. Предоставляется большой выбор объемов и высоты бортов, чтобы эти машины можно было использовать для любых целей. С этой же целью борта могут демонтироваться, чтобы получить открытую платформу. Рукоятки бортов были разработаны, чтобы максимально упростить операцию по их открытию. Их существенная длина играет роль рычага, а рукоятка из резины упрощает открытие и закрытие.

ОПРОКИДЫВАНИЕ

Иногда в труднодоступных местах оператору бывает сложно выгрузить прицеп. В таких случаях боковая выгрузка может оказаться полезной. В стандартной комплектации на Delta-CAP, Tetra-CAP и Tetra-SPACE **3-х сторонняя выгрузка** предоставляет такую возможность. Продукт можно выгрузить как назад, так и влево или вправо. Для этого **опрокидывающий гидроцилиндр закреплен на подвижной раме**, а угол наклона в сторону ограничен кабелем.

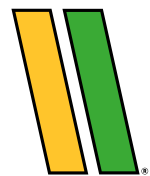

TRANS-EX

КОМПАКТНЫЙ, ПОЛИВАЛЕНТНЫЙ И ПРОСТОЙ

Доступные в версии с одной или двумя осями и грузоподъемностью от 3 до 9 т, бортовые прицепы Trans-EX отличаются **компактностью, модульностью и многофункциональностью**. Все борта кузова снимаются для превращения прицепа в платформу: идеально для перевозки тюков и рулонов, ящиков или поддонов. Для пользователей, желающих увеличить объем, в опции предлагаются надставные борта высотой 20, 40 или 80 см. В базовой комплектации прицеп выгружается назад (3-сторонняя выгрузка доступна в опции). Таким образом, Trans-EX - идеальный прицеп для небольшой или средней фермы, конного клуба, садово-паркового хозяйства и т.д.



НАДЛЕЖАЩАЯ СТРУКТУРА

Рама прицепа-самосвала сочетает **простоту и прочность**. Прочность гарантирована балками из профилей холодного проката из стали ВПТ, обеспечивающих легкую тягу, сниженный вес и меньшие энергозатраты. Дышло имеет заостренную форму и гарантирует большую маневренность и максимальный угол поворота. На моделях от 3 до 5 тонн дышло может регулироваться по высоте для адаптации ко всем типам тракторов. Trans-EX 7 и 9 т оснащены подвеской дышла для большего комфорта при езде. Прицеп оснащен стояночной опорой с колесом из стали, позволяющей сдвинуть его без необходимости сцепки с трактором. Таким образом, он легко может быть перемещен при необходимости (как автомобильный прицеп).

- 1 Объем: от 1,9 до 4,5 м³ DIN
- 2 Максимальная допустимая масса: от 3 до 9 т
- 3 Полностью съемные борта
- 4 Изготовление из специальной стали ВПТ
- 5 Усиленное крашенное шасси
- 6 Дно кузова (4 мм)



Ось(и)	Модели	Объем DIN (м ³)	Грузоподъемность (т)*	Внутренняя длина кузова (м)	Внутренняя ширина кузова (м)	Внутренняя высота кузова (м)	Объем гидроцилиндра опрокидывания (л)
1	3Т	1,9	3	2,86	1,69	0,40	3,3
	4Т	2,3	4	3,38	1,69	0,40	4,7
	5Т	2,6	5	3,90	1,69	0,40	8,9
	7Т	3,3	7	4,16	1,99	0,40	8,9
	9Т	4,5	9	4,50	1,99	0,50	14,0
2	D5Т	2,6	5	3,90	1,69	0,40	8,9
	D7Т	3,3	7	4,16	1,99	0,40	8,9
	D9Т	4,5	9	4,50	1,99	0,50	14,0

*Техническая грузоподъемность машины для использования на частной территории. Разрешенная грузоподъемность на дорогах общественного пользования зависит от регламента страны, оборудования и сертификации транспортного средства. Обратитесь к нам за дополнительной информацией.

DELTA-CAP

ВЫБИРАЙТЕ УНИВЕРСАЛЬНОСТЬ!

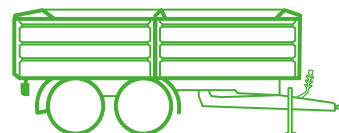

Delta-CAP сочетает все преимущества бортовых прицепов с **комфортом вождения** и **устойчивостью** монолитных прицепов. Этот прицеп имеет оцинкованную раму и дышло по аналогии с линейкой монолитных прицепов Trans-CAP. Все модели Delta-CAP оснащены 3-сторонней выгрузкой (назад, влево и вправо), придающей им поливалентность.



МНОГОФУНКЦИОНАЛЬНЫЙ ПРИЦЕП

Кузов Delta-CAP имеет многочисленные преимущества: **3-стороннее опрокидывание, съемные борта, а также различные возможности их комбинации** (50, 60 или 80 см) для достижения объема до 19,36 м³. Сняв все борта, кузов может быть использован как платформа для перевозки рулонов и тюков сена, поддонов и ящиков паллох. Кроме того, кузов может быть оснащен в опции перфорированными бортами для перевозки зеленой массы или силоса. Также возможна установка сзади перегрузочного шнека с приводом от гидравлического мотора. Короче, Delta-CAP является многофункциональным транспортным средством.

- 1 Объем: от 10,89 до 19,36 м³ DIN
- 2 Максимальная допустимая масса: от 8 до 14 т
- 3 Съемные борта (50 см – 60 см – 80 см)
- 4 Изготовление из специальной стали ВПТ
- 5 Усиленная оцинкованная рама
- 6 3-сторонняя выгрузка



Ось(и)	Модели	Объем DIN (м ³)	Грузоподъемность (т)*	Внутренняя длина кузова (м)	Внутренняя ширина кузова (м)	Внутренняя высота кузова (м)	Объем гидроцилиндра опрокидывания (л)
1	4525/11SR100	10,89	8	4,50	2,41	0,50 + 0,50	9
	5025/12SR100	12,10	10	5,00	2,41	0,50 + 0,50	14
	5025/15SR120	14,52	10	5,00	2,41	0,60 + 0,60	14
2	5025/12DR100	12,10	10	5,00	2,41	0,50 + 0,50	14
	5025/15DR120	14,52	10	5,00	2,41	0,60 + 0,60	14
	5525/13DR100	13,31	12	5,50	2,41	0,50 + 0,50	18
	5525/16DR120	15,97	12	5,50	2,41	0,60 + 0,60	18
	6025/15DR100	14,52	14	6,00	2,41	0,50 + 0,50	23
	6025/17DR120	17,42	14	6,00	2,41	0,60 + 0,60	23
	5025/17DR140	16,94	14	5,00	2,41	0,80 + 0,60	17
	5025/19DR160	19,36	14	5,00	2,41	0,80 + 0,80	17

*Техническая грузоподъемность машины для использования на частной территории. Разрешенная грузоподъемность на дорогах общественного пользования зависит от регламента страны, оборудования и сертификации транспортного средства. Обратитесь к нам за дополнительной информацией.

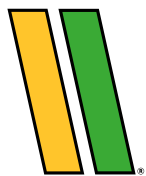

TETRA-CAP

ГЕРМЕТИЧНЫЙ, ПОЛИВАЛЕНТНЫЙ И МАНЕВРЕННЫЙ

Tetra-CAP - это бортовой самонесущий прицеп, оптимально подходящий для **перевозок зерновых** (и другой с/х продукции). Все модели этого прицепа выполнены из стали ВПТ. Шасси отличается эргономичным дизайном и большим сроком службы благодаря оцинкованному покрытию (на заводе по оцинковке Группы **JOSKIN**). Из кузовов является компактным, прочным и модулируемым. 3-стороннее опрокидывание в стандартной комплектации еще больше расширяет возможности их применения. Короче: **настоящий многофункциональный прицеп!**



КОМФОРТ ИСПОЛЬЗОВАНИЯ

Ходовая часть на рессорной подвеске прицепов Tetra-CAP обеспечивает им **плавность и комфорт при движении** на дороге и в поле. При работе в экстремальных условиях резиновые амортизаторы подвески предохраняют рессоры от загрязнения, сохраняя плавную и мягкую амортизацию транспортного средства. Дышло с низкой посадкой улучшает устойчивость машины и комфорт её использования, а также упрощает загрузку. Лучшему комфорту вождения также способствует и расположение осей. Сдвинутая вперед позиция первой оси (на поворотном диске) значительно повышает маневренность.

- 1 Объем: от 10,89 до 23,20 м³ DIN
- 2 Максимальная допустимая масса: от 8 до 16 т
- 3 3-сторонняя выгрузка
- 4 Усиленная оцинкованная рама
- 5 Дно кузова (4 мм)
- 6 Съёмные борты (50 см – 60 см – 80 см)



Осьи	Модели	Объем DIN (м ³)	Грузоподъемность (т)*	Внутренняя длина кузова (м)	Внутренняя ширина кузова (м)	Внутренняя высота кузова (м)	Объем гидроцилиндра опрокидывания (л)
2	4525/11DR100	10,89	8	4,50	2,41	0,50 + 0,50	9
	5025/12DR100	12,10	10	5,00	2,41	0,50 + 0,50	14
	5025/15DR120	14,52	10	5,00	2,41	0,60 + 0,60	14
	5525/13DR100	13,31	12	5,50	2,41	0,50 + 0,50	18
	5525/16DR120	15,97	12	5,50	2,41	0,60 + 0,60	18
	6025/15DR100	14,52	14	6,00	2,41	0,50 + 0,50	23
	6025/17DR120	17,42	14	6,00	2,41	0,60 + 0,60	23
	5025/17DR140	16,94	14	5,00	2,41	0,80 + 0,60	17
	5025/19DR160	19,36	14	5,00	2,41	0,80 + 0,80	17
	6025/20DR140	20,30	16	6,00	2,41	0,80 + 0,60	23
	6025/23DR160	23,20	16	6,00	2,41	0,80 + 0,80	23

*Техническая грузоподъемность машины для использования на частной территории. Разрешенная грузоподъемность на дорогах общественного пользования зависит от регламента страны, оборудования и сертификации транспортного средства. Обратитесь к нам за дополнительной информацией.

TETRA-SPACE

БОРТОВОЙ ПРИЦЕП XXL!

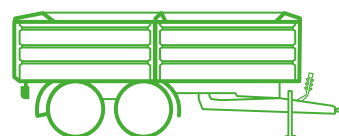

Tetra-SPACE - это **компактные, прочные и модулируемые прицепы**, изготовленные из стали ВПТ. Имеющие самонесущую структуру с 3-мя осями, они оптимально подходят для перевозок сельскохозяйственной продукции на большие расстояния. Их шасси отличается эргономичным дизайном и большим сроком службы благодаря оцинкованному покрытию (на заводе по оцинковке Группы **JOSKIN**). Tetra-SPACE оснащены функцией 3-стороннего опрокидывания. Короче: **настоящий многофункциональный прицеп в версии XXL!**



МНОГОФУНКЦИОНАЛЬНЫЙ ПРИЦЕП БОЛЬШОГО ФОРМАТА

Tetra-SPACE имеет многочисленные функции: **3-стороннее опрокидывание, съемные борта с возможностью различных комбинаций высоты** (60 или 80 см) для достижения объема до 32,54 м³. Для получения открытой платформы, которая может потребоваться для перевозок рулонов сена или поддонов, все борта могут быть сняты. Также возможна установка сзади перегрузочного шнека с приводом от гидравлического мотора. Настоящий многофункциональный прицеп в версии XXL.

- 1 Объем: от 21,69 до 32,54 м³ DIN
- 2 Максимальная допустимая масса: от 18 до 24 т
- 3 3-сторонняя выгрузка
- 4 Усиленная оцинкованная рама
- 5 Дно кузова (4 мм)
- 6 Съемные борта (60 см – 80 см)



Осьи	Модели	Объем DIN (м ³)	Грузоподъемность (т)*	Внутренняя длина кузова (м)	Внутренняя ширина кузова (м)	Внутренняя высота кузова (м)	Объем гидроцилиндра опрокидывания (л)
3	7525/22TR120	21,69	18	7,50	2,41	0,60 + 0,60	33
	7525/25TR140	25,31	18	7,50	2,41	0,80 + 0,60	33
	7525/28TR160	28,92	24	7,50	2,41	0,80 + 0,80	44
	7525/31TR180	32,54	24	7,50	2,41	3 x 0,60	44

*Техническая грузоподъемность машины для использования на частной территории. Разрешенная грузоподъемность на дорогах общественного пользования зависит от регламента страны, оборудования и сертификации транспортного средства. Обратитесь к нам за дополнительной информацией.

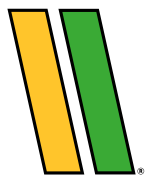

ОБОРУДОВАНИЕ



ПЕРЕДНИЙ ОЦИНКОВАННЫЙ БАЛКОН

Прицепы-самосвалы **JOSKIN** могут быть оснащены балконом из оцинкованной стали. Имеющий достаточно большую площадь, балкон является для оператора **безопасным рабочим местом** при манипуляции с тентом. Этот балкон, чаще всего, но необязательно, дополняет тент и может быть установлен на передней стенке прицепа или на задней двери (или на двух).



ШНЕК PA-T

Шнеки PA-T 458 служат **для перегрузки зерна** до 25 т/ч. Они идеально подходят для превращения прицепов Delta-CAP, Tetra-CAP и Tetra-SPACE в бункер-перегрузчик. Шнек устанавливается прямо на выход семенной дверцы и в развёрнутом положении имеет длину 4,15 м (Ø 140 мм). Устройство имеет привод от гидравлического мотора с невысокой скоростью подачи (20-40 л/мин). Таким образом, шнек подходит к любому типу трактора.



СЕМЕННАЯ ДВЕРЦА

Сельскохозяйственные прицепы **JOSKIN** оснащены в стандартной комплектации **большой центральной семенной дверцей**.



ВОЗВРАТНАЯ ПРУЖИНА НАДСТАВНЫХ БОРТОВ

Чтобы **облегчить манипуляции** с иногда тяжелыми надставными бортами, по краям машины могут быть закреплены одна или несколько возвратных пружин.

SCAN ME



Конфигурируйте
Ваш бортовой прицеп
за несколько нажатий!



НАДСТАВНЫЕ БОРТА

Чтобы **увеличить объем перевозимого груза**, прицепы Trans-EX могут быть укомплектованы надставными бортами 20, 40, 50 или 80 см. В стандартную комплектацию бортовых прицепов Delta-CAP, Tetra-CAP и Tetra-SPACE входят 2 или 3 уровня полностью или частично съемных бортов, в зависимости от потребностей, чтобы сделать прицеп максимально универсальным.



СКОБА СЦЕПНОГО УСТРОЙСТВА

Ваш прицеп может быть оборудован **задней сцепной скобой**, если последняя отсутствует в базовой комплектации. Она может быть «базовой», т.е., которая служит, чтобы вытянуть прицеп, увязший в грунте, или более технологичной и оснащенной гидравлическими и электрическими розетками для прицепления второго прицепа.



СТОЯНОЧНЫЕ ОПОРЫ

Для большего комфорта Delta-CAP или Trans-EX **JOSKIN** можно оснастить **гидравлической стояночной опорой**. Чтобы ограничить число гидравлических шлангов, идущих к трактору, управление данным устройством может осуществляться посредством независимого ручного насоса.



ТЕНТ С РУЧНЫМ СКЛАДЫВАНИЕМ

Чтобы **лучше защитить перевозимый груз**, прицеп может быть укомплектован герметичным тентом с замками, сматывающим устройством и балконом. Эта система также доступна с центральной опорой для тента.



Drakkar 7600/33D180



Drakkar 9600/41T180

JOSKIN

УНИВЕРСАЛЬНЫЕ ПРИЦЕПЫ



Drakkar 8600/37T180



Drakkar 7600/33D180

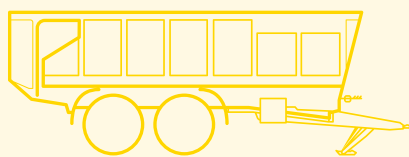

Drakkar 9600/41T180



Drakkar 9600/41T180

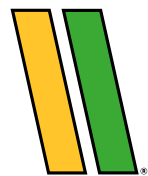

ОБЩАЯ ИНФОРМАЦИЯ

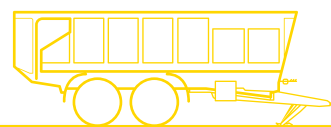

КОНЦЕПЦИЯ

Многофункциональный прицеп JOSKIN Drakkar является универсальным транспортным средством для перевозок самых различных видов грузов: сенаж, зерновые, свекла, картофель и т.д. Благодаря его **уникальной и быстрой системе выгрузки** при помощи герметичного транспортера, соединенного с мобильной передней стенкой, этот прицеп **не сжимает перевозимый продукт** и обеспечивает устойчивость при проведении операций. Собственный вес прицепа был уменьшен благодаря стенкам из синтетического материала, что помогло повысить грузоподъемность. Его ходовая часть обеспечивает устойчивость при движении по участкам любого профиля и с любой скоростью.



РЕВОЛЮЦИОННАЯ СИСТЕМА

Революционная система Drakkar осуществляет **безопасную выгрузку без опрокидывания**, даже в хранилищах с низким потолком. В ходе этого процесса продукт перемещается посредством **герметичного промышленного ленточного транспортера (A)**. Наряду с действием транспортера, **передняя стенка** (из прозрачного плексигласа для лучшего обзора) движется назад, не сжимая продукт. **Скорость выгрузки Drakkar была оптимизирована, чтобы не превышать 2 минуты** при перевозке любой продукции. Когда операция завершена, простой импульс возвращает транспортер в переднюю позицию, чтобы продолжить работу и загрузить очередную порцию продукции.

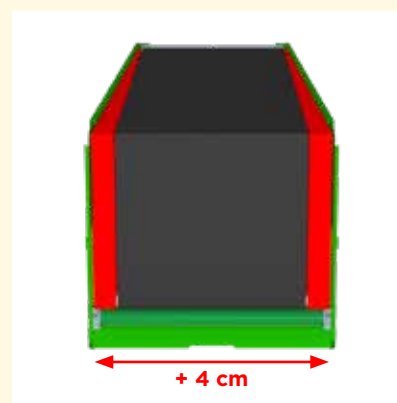

КОНИЧЕСКИЙ КУЗОВ

Стенки прицепа Drakkar выполнены из стальных стоек и панелей из Carbofont и обработаны против УФ-излучения. Стенки формируют кузов конической формы, который шире сзади на 4 см. Эта конструкция была разработана для **плавной и лёгкой выгрузки перевозимого продукта**.



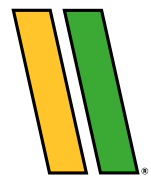

DRAKKAR

НЕ ПРЕССУЕТ, НЕ ОПРОКИДЫВАЕТ, А ПЕРЕВОЗИТ!

Универсальный прицеп Drakkar может **перевозить многочисленные виды продукции** (картофель, зерновые, свеклу, силос и т.д.). Он был разработан для облегченной выгрузки там, где сложно выгружать с опрокидыванием. Борты изготовлены из прочного и очень легкого синтетического материала. Как следствие, собственный вес прицепа был снижен, благодаря чему увеличилась его грузоподъемность. При выгрузке ленточный транспортер перемещает продукт без его повреждения.



1

Гидравлическая дверь с большим открытием

2

Конический герметичный кузов для легкой выгрузки

3

Максимальная допустимая масса: от 18 до 28 т

4

Объем: от 23 до 41 м³ DIN

5

Шасси из профилированных труб (250 x 100 x 6 мм)

6

Донный ленточный транспортер с гидроприводом от гидромоторов

Оси	Модели	Объем кузова (м³)	Объем кузова с горкой 300 мм (м³)	Грузоподъемность (т)*	Внутренняя длина кузова (м)	Внутренняя ширина кузова (м)	Внутренняя высота кузова (м)
2	6600/23D150	23	26	18	6,30 - 6,70	2,34 - 2,38	1,50
	6600/28D180	28	31	18	6,30 - 6,70	2,34 - 2,38	1,80
	7600/27D150	27	30	22	7,30 - 7,70	2,34 - 2,38	1,50
	7600/33D180	33	36	22	7,30 - 7,70	2,34 - 2,38	1,80
	8600/31D150	31	34	22	8,30 - 8,70	2,34 - 2,38	1,50
	8600/37D180	37	41	22	8,30 - 8,70	2,34 - 2,38	1,80
3	8600/31T150	31	34	28	8,30 - 8,70	2,34 - 2,38	1,50
	8600/37T180	37	41	28	8,30 - 8,70	2,34 - 2,38	1,80
	9600/35T150	35	38	28	9,30 - 9,70	2,34 - 2,38	1,50
	9600/41T180	41	46	28	9,30 - 9,70	2,34 - 2,38	1,80

*Техническая грузоподъемность машины для использования на частной территории. Разрешенная грузоподъемность на дорогах общественного пользования зависит от регламента страны, оборудования и сертификации транспортного средства. Обратитесь к нам за дополнительной информацией.

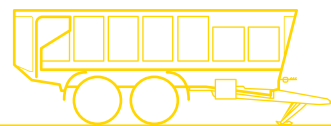

ЗАДНИЙ БОРТ

Выгрузка осуществляется легко и без образования заторов благодаря значительному подъёму (на 40 см) задней двери над кузовом при помощи двух гидроцилиндров двойного действия. Для закрытия используется запорный механизм на гидроцилиндре, который предупреждает открытие двери при перевозках. Датчик "конца рабочего хода, установленный на дверь, посылает электрический сигнал, разрешающий включение транспортера, при условии, что она полностью открыта. Для выгрузки некоторых продуктов желательнее, чтобы дверь было слегка приоткрыта или оставалась закрытой, если нужно выгрузить продукт через семенные дверцы (3 дверцы размером 60 x 27 см), управляя вручную транспортером.



УПРАВЛЕНИЕ И КОНТРОЛЬ

Многочисленные функции Drakkar имеют электрогидравлическое управление через терминал в кабине трактора. Последний может регулировать подвеску дышла и изменить угол наклона кузова в начале работы в поле или при заезде на горку силоса, а также для переноса дополнительной нагрузки на задний мост трактора при работе в сложных условиях (с базовой комплектации на tridem). Этот же терминал служит для управления вращением транспортера, открытием двери и т.д. Два блока управления с каждой стороны в задней части транспортного средства используются, чтобы вращать транспортер при закрытой двери.



СКРЕБКИ

В задней части установлены скребки (нижний и верхний), устраняющие остатки груза, которые налипли на транспортер. Скребки, расположенные в передней части кузова, предотвращают накопление посторонних предметов между платформой и лентой транспортера. Боковые скребки обеспечивают герметичность кузова при работе с любым типом перевозимого продукта.

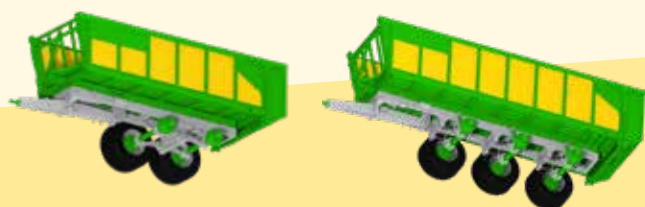

ХОДОВАЯ ЧАСТЬ

Прицепы Drakkar с двойной осью серийно оснащены ходовой частью **bagги Roll-Over** на болтах. Параболические рессоры подвески помещены под квадратной осью, гарантирующей восходящую линию тяги. Трехосные прицепы Drakkar серийно укомплектованы гидравлической подвеской **Hydro-Tridem**, которая гарантирует вертикальный ход в 24 см, а также распределение нагрузки для максимальной устойчивости.

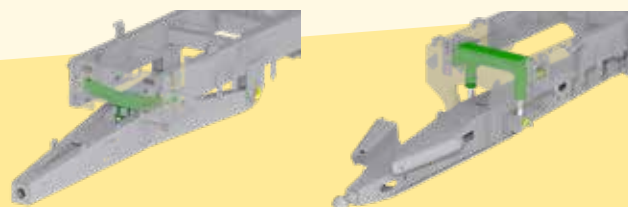

ПОДВЕСКА ДЫШЛА

Все прицепы Drakkar серийно оснащены подвеской дышла. На 2-осных машинах она является механической и представляет собой **пакет рессорных пластин**, расположенных между дышлом и шасси, для поглощения толчков и ударов. На 3-осных версиях подвеска обеспечивается **2-мя гидроцилиндрами двойного действия** и двумя азотными аккумуляторами большого объема. Нет ничего комфортнее!

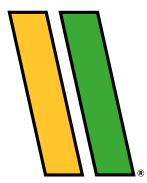

ОБОРУДОВАНИЕ



ГИДРАВЛИЧЕСКОЕ УПРАВЛЕНИЕ

Если трактор не располагает достаточным числом гидровыходов для управления всеми гидравлическими функциями, необходимо добавить блок электрогидравлического управления. В этом случае гидравлические блоки с электрическим управлением будут установлены сбоку шасси и **служат для управления всеми или частью гидравлических функций машины**. Система состоит из входного блока из алюминия с подачей 60 л/мин или 120 л/мин, на котором закреплены различные клапаны, каждый из которых представляет одну функцию. В базовой комплектации гидравлическая установка предусмотрена для работы в закрытой системе «Load Sensing», но при необходимости bypass позволит перейти к открытой системе для агрегатирования с тракторами без Load Sensing.



ПЕРЕГРУЗОЧНЫЙ ШНЕК

Drakkar также может быть укомплектован **3 моделями перегрузочного шнека**. Перегрузочные шнеки **HPA** - это высокопроизводительное оборудование. Этот шнек способен перегрузить до 550 т зерна в час, или 9,16 т в минуту! Он состоит из горизонтального шнека для перегрузки таких продуктов, как отходы деревообработки. Шнеки **SSN** - это боковая версия из нержавеющей стали. В зависимости от модели, они перегружают от 30 до 70 т зерна в час. Модель **ZSN** - это задний шнек из нержавеющей стали, перегружающий от 30 до 50 т/ч. Модели SSN и ZSN изготовлены в соответствии с нормой EN 14301. Они приводятся от гидравлического мотора средней подачи. Таким образом, шнек подходит к любому типу трактора.



ISOBUS

Универсальное решение «plug and play», предлагаемое ISOBUS, позволяет упростить работу в будущем: **один единственный терминал для широкого ассортимента орудий**, независимо от производителя. На **JOSKIN** терминал управления и коробка Автомат могут быть заменены на экран ISOBUS. Единственный контрольный экран в кабине заменит несколько - это прямой путь к современному сельскому хозяйству. Эта система используется для централизации управления электрогидравлическими функциями, датчиками давления, оборудованием, а также системой взвешивания на подвеске.



СИСТЕМЫ ТЕНТОВ

Существуют три решения для тентов, защищающих груз и предотвращающих его потерю. **Гидравлический тент TELECOVER** состоит из одного надставного борта 25 см и асимметричной звездочки (спереди и сзади) и не препятствует выгрузке прицепа, когда он развернут. Система **гидравлического тента DUO-COVER** включает в себя 2 сетчатых створки, которые оказывают давление на горку продукта для предотвращения потерь силоса при перевозке. Наконец, система «Кабриоле», сформированная тентом, **сложенным гармошкой**, сворачивается и разворачивается вручную или посредством гидравлической функции горизонтально на рельсе, обеспечивая оптимальную защиту от атмосферных осадков.



УСТРОЙСТВО ВЗВЕШИВАНИЯ НА ГИДРОПОДВЕСКЕ

Устройство взвешивания, встроенное в гидравлическую подвеску, измеряет давление в гидравлических системах подвески ходовой части и дышла. Соответственно, указанный вес в большей части не зависит от распределения груза по транспортному средству. Устройство срабатывает достаточно быстро и позволяет следить за **выгрузкой прицепа**, а также осуществлять ручные и автоматические корректировки («динамическое взвешивание»).

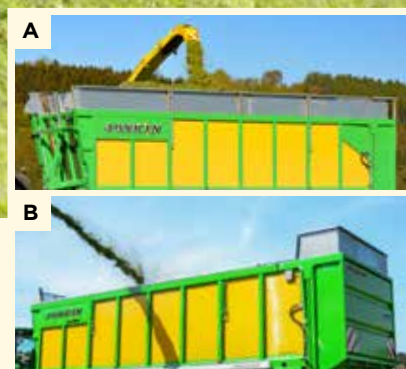

НАДСТАВНЫЕ БОРТА

Прицепы Drakkar могут быть оборудованы **механическими (А) или гидравлическими надставными бортами (В)** в оцинкованном или крашенном исполнении (50 и 80 см). Гидравлические надставные борта упрощают загрузку и предотвращают падение продукта из кузова. В зависимости от модели доступны два решения: независимое гидравлическое управление левым/правым бортом 4-сторонние гидравлические борта, борта с гидравлическим управлением. Отметим, что гидравлические надставные борта совместимы с гидравлическим тентом Duo-COVER.

SCAN ME



Конфигурируйте Ваш универсальный прицеп за несколько нажатий!



Silo-SPACE2 480D



Silo-SPACE2 590T



СИЛОСНЫЕ ПРИЦЕПЫ



Silo-SPACE2 590T



Silo-SPACE2 480D

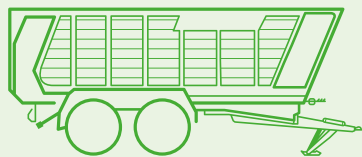

Silo-SPACE2 590T

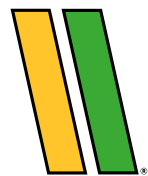

ОБЩАЯ ИНФОРМАЦИЯ

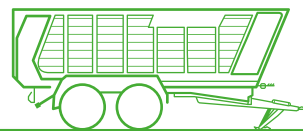

КОНЦЕПЦИЯ

Транспортёр Silo-SPACE2, гарантирующий эффективную выгрузку, состоит из **2 планочно-цепных транспортеров с приводом от 2 гидравлических моторов с боковыми редукторами**. Профилированные планки транспортёра расположены со смещением для равномерного распределения нагрузки. Цепи транспортера «приводного» типа характеризуются высоким сопротивлением тяге. Два комплекта из 4 полос скольжения из эрталона расположены с обеих сторон днища кузова для предотвращения трения стали об сталь между транспортёром и дном кузова.



ЗАДНИЙ БОРТ

Задний борт Silo-SPACE2 обеспечивает **большое открытие, облегчая выгрузку и предотвращая образование пробок**. Благодаря этой особенности выгрузка продукта, загруженного с горкой, не представляет проблемы. Управление дверью обеспечивается двумя гидроцилиндрами ДД, защищенными крыльями двери и механизмом механической блокировки на пружине для обеспечения полного закрытия. Управление транспортером и дверью Silo-SPACE2 осуществляется при помощи одного и того же электрического распределителя, который запускает транспортер, когда дверь открыта на максимум.

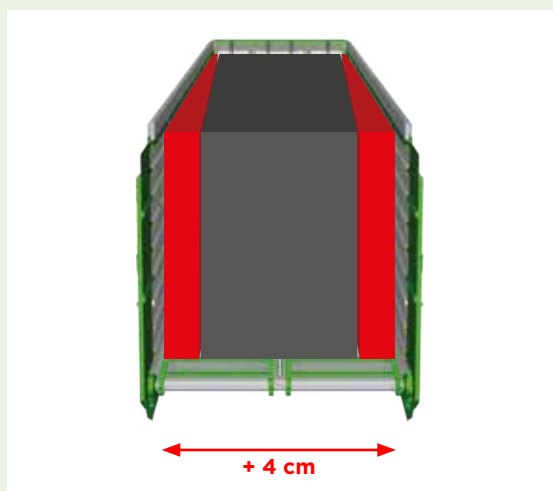

КОНИЧЕСКИЙ КУЗОВ

Концепция Silo-SPACE2 опирается на конический кузов с донным транспортером, обеспечивающим **плавную и быструю выгрузку продукта**. Дизайн кузова, который на 4 см шире сзади, ограничивает трение и позволяет продукту достаточно расшириться и гарантирует таким образом быструю и полную выгрузку.



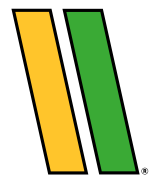

SILO-SPACE2

СИЛОСНЫЙ ПРИЦЕП В ВЕРСИИ XXL

Silo-SPACE2 был оптимизирован, чтобы максимально увеличить рентабельность. Silo-Space2 **отодвигает пределы объема и маневренности**. Его концепция опирается на конический кузов с донным транспортером, обеспечивающий плавную и быструю выгрузку продукта. Установленные на самонесущее оцинкованное шасси, эта высокая и прочная машина также располагает гидравлической подвеской **JOSKIN**, придающей устойчивость агрегату и в поле, и на дороге.



1

Цельная дверь с гидроприводом с встроенными гидроцилиндрами

2

Донный гидравлический транспортер с 4 приводными цепями с приводом от 2 гидромоторов с двумя скоростями

3

Максимальная допустимая масса: от 22 до 28 т

4

Объем: от 44 до 54 м³ DIN

5

Изготовление из специальной стали ВПТ

6

Усиленное оцинковано шасси

7

Мобильная передняя стенка

Оси	Модели	Объем кузова (м ³)	Объем кузова с горкой 300 мм (м ³)	Грузоподъемность (т)*	Внутренняя длина кузова (м)	Внутренняя ширина кузова (м)	Внутренняя высота кузова (м)
2	480D	44	48	22	7,78 - 8,83	2,34 - 2,38	2,28
	540D	49	54	22	8,76 - 9,56	2,34 - 2,38	2,28
3	540 T	49	54	26	8,76 - 9,56	2,34 - 2,38	2,28
	590 T	54	59	28	9,74 - 10,54	2,34 - 2,38	2,28

*Техническая грузоподъемность машины для использования на частной территории. Разрешенная грузоподъемность на дорогах общественного пользования зависит от регламента страны, оборудования и сертификации транспортного средства. Обратитесь к нам за дополнительной информацией.

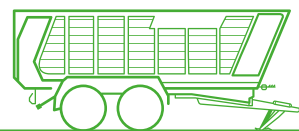

КОМФОРТ И ПОДВЕСКА

Silo-SPACE2 предназначен для движения по шоссе с высокой скоростью, поэтому его использование должно быть максимально комфортным. Модели с двойной осью имеют механическую подвеску на поперечных рессорах, которая обеспечивает превосходную амортизацию в случае толчков. На 3-осных силосных прицепах за подвеску дышла отвечают два гидроцилиндра двойного действия в сочетании с двумя азотными аккумуляторами для максимального комфорта! В транспортной позиции гидравлическая опора полностью встроена в дышло, благодаря его форме. Чтобы изменить наклон кузова, в опции предлагается управление подвеской дышла из кабины трактора. Наконец, все силосные прицепы Silo-SPACE2 укомплектованы ходовой частью Hydro-Tandem/Tridem на болтах, обеспечивающей вертикальный ход 24 см, идеальное распределение нагрузки и максимальную устойчивость даже на высокой скорости.

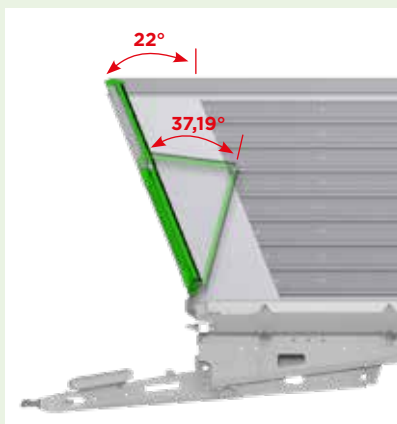

НАКЛОНЕННАЯ ПЕРЕДНЯЯ СТЕНКА

Фронтальная стенка Silo-SPACE2 покрашена и перфорирована, чтобы предотвратить отражение фар трактора. Она была разработана для максимального увеличения объема заготавливаемого материала, обеспечивая оператору обзор внутри кузова. С этой целью передняя стенка наклонена на 22°, что еще больше увеличивает загружаемый объем, и имеет систему шарнира, который толкает продукт, улучшая операцию по выгрузке. Стенка со сложным козырьком высотой 750 мм особенно практична в начале работы для упрощения заполнения кузова.



ОЦИНКОВАННАЯ РАМА

Шасси Silo-SPACE2 сочетает прочность, эргономичность и экономичность. Встроенное в структуру кузова, оно формирует монолитную конструкцию, что позволило снизить вес и увеличить высоту кузова и его объем. Шасси состоит из балок 250 x 100 x 6 мм и оцинкованного костяка из стали ВПТ (оцинковка на заводе Группы JOSKIN). Сзади шасси установлено откидное защитное устройство, которое гидравлически убирается под кузов во время выгрузки, чтобы избежать накопления на нем продукта.

НОВЫЙ КУЗОВ

Комбинация оцинкованного низкопосаженного шасси с монолитным кузовом позволила увеличить высоту последнего (на 2,28 см внутри), а также снизить собственный вес прицепа, благодаря чему увеличился перевозимый объем груза. Многочисленные характеристики были разработаны на базе сильных сторон предыдущей модели Silo-SPACE, как фронтальная стенка, задача которой - предоставить оператору лучший обзор внутри кузова, каким бы ни был продукт.



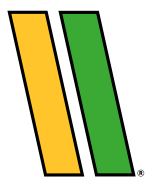

ОБОРУДОВАНИЕ



НАДСТАВНЫЕ БОРТА & DUO-COVER

Чтобы еще больше увеличить объем перевозимого материала, Silo-SPACE2 может быть оснащён **фиксированными надставными бортами высотой 160 мм** из оцинкованной стали. Кроме того, на прицеп могут быть установлены **надставные борта с гидравлическим поднятием высотой 300 мм**. Последние могут быть комбинированы с **гидравлическим тентом DUO-COVER**, который представляет собой негерметичную сетку. Он изготовлен из пластиковой сетки на двух створках. Последние опираются при перевозках на горку груза и предотвращают потерю продукта.



ПРИВОДНЫЕ ЦЕПИ

Приводные цепи транспортера характеризуются **высоким сопротивлением тяге**. Два комплекта из 4 полос скольжения из эрталона расположены по обеим сторонам днища кузова для предотвращения трения стали об сталь между транспортёром и дном кузова. Это позволяет снизить уровень шума. Два гидравлических мотора, расположенные под транспортером, обеспечивают его поступательное движение с двумя скоростями: первая для запуска с постепенным увеличением мощности, а вторая - для быстрой и равномерной разгрузки.

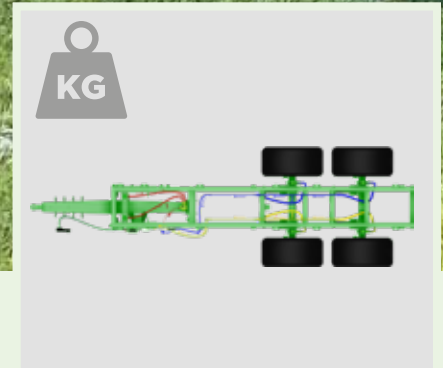

УСТРОЙСТВО ВЗВЕШИВАНИЯ НА ГИДРОПОДВЕСКЕ

Устройство взвешивания, встроенное в гидравлическую подвеску, измеряет давление в гидравлических системах подвески ходовой части и дышла. Соответственно, указанный вес в большей части не зависит от распределения груза по транспортному средству. Устройство срабатывает достаточно быстро и позволяет следить **за выгрузкой прицепа**, а также осуществлять ручные и автоматические корректировки («динамическое взвешивание»).



ГИДРАВЛИЧЕСКОЕ ЗАЩИТНОЕ УСТРОЙСТВО

В большинстве европейских стран и за их пределами заднее защитное устройство является обязательным при постановке на учёт транспортного средства или задненавесного орудия. Последнее, в первую очередь, служит **для защиты участников движения** при наезде сзади. Большинство машин и орудий **JOSKIN** оснащены в стандартной комплектации гидравлическим задним защитным устройством, имеющим сертификат на европейском уровне. Он может быть откинут при операциях по выгрузке.

ВАЛЫ-ДОЗАТОРЫ

Разумеется, прицеп Silo-SPACE2 может быть оборудован оцинкованными валами-дозаторами. Помещенные сзади кузова, последние имеют механический привод от ВОМа трактора. При вращении они имеют одинаковую скорость. Эта опция особенно интересна, если вы желаете выгрузить **фураж равномерно в силосную яму**.

МЕХАНИЧЕСКИЙ ПРИВОД ТРАНСПОРТЕРА

Для **простоты использования и предотвращения смешивания масла** транспортер также можно вращать с механическим приводом от ВОМа 1000 об/мин. Эта опция особенно интересна для сельскохозяйственных предприятий с большим парком тракторов или при сдаче техники в наём.





Самонесущий WAGO 10000T21



Самонесущий WAGO-Loader 10000T21



ПРИЦЕПЫ-ПЛАТФОРМЫ



Самонесущий WAGO 10000T21



Полунесущий WAGO-Loader 10000D14X

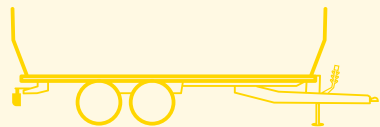

Полунесущий WAGO 10000D14

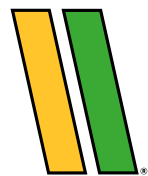

ОБЩАЯ ИНФОРМАЦИЯ



КОНЦЕПЦИЯ

JOSKIN предлагает многочисленные решения для перевозок рулонов сена, машин и орудий. Прицепы-платформы **WAGO** имеют платформу длиной от 6 до 11,7 м и **изготовлены из стали с высоким пределом текучести**. Последняя вырезана и сварена автоматическими орудиями на заводах **JOSKIN**. Платформа состоит из профилей, чтобы улучшить сопротивление кручения. Для длительной защиты **WAGO** имеют крашенное или оцинкованное покрытие (оцинковка на заводе Группы **JOSKIN**). Крашенные модели сначала проходят дробеструйную обработку и затем покрываются двухкомпонентной краской для оптимальной защиты от коррозии.



ПОЛ

Оцинкованные прицепы оснащены платформой из **гнутого листа** из стали ВПТ толщиной 4 мм для придания прочности полу. Чтобы предотвратить накопление воды, последние оснащены отверстиями для её быстрой эвакуации. Боковые бортики оцинкованных платформ слегка наклонены, что увеличивает устойчивость груза. **Крашенные** модели оснащены полом из **рифленой стали**. По краям платформы расположен стальной профиль, формирующий бортик высотой 2,5 см для безопасной перевозки грузов. Что касается **прицепов-платформ для перевозок техники**, они поставляются с **полом из твердой обработанной древесины** (3,5 см толщиной).



ХОДОВАЯ ЧАСТЬ

При разработке самонесущих и полунесущих прицепов-платформ **WAGO** был предусмотрен как **можно более низкий центр тяжести**. Поэтому их высота не превышает 1,1 м, несмотря на существенный размер стандартных колес (445/45R19.5). Пакет рессорных пластин установлен под квадратной осью, чтобы еще больше снизить высоту загрузки и, соответственно, центр тяжести. Эта низкая подвеска осей на параболических поперечных рессорах гарантирует водителю непревзойденный комфорт при любой скорости движения. Передняя ось **WAGO** установлена на поворотный диск (на 360°) и придает прицепу большую манёвренность.



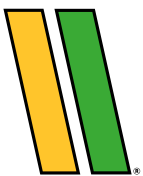

ПРИЦЕПЫ-ПЛАТФОРМЫ

НАШИ РЕШЕНИЯ ДЛЯ ПЕРЕВОЗОК!

Прицепы-платформы **JOSKIN** предназначены для **перевозок рулонов сена и соломы, а также ящиков Palox**. Они изготовлены из стали ВПТ, придающей им прочность для любых испытаний. Какой бы ни была модель, каждая её деталь была изучена, чтобы гарантировать безопасность при загрузке, маневренность и комфорт при движении.

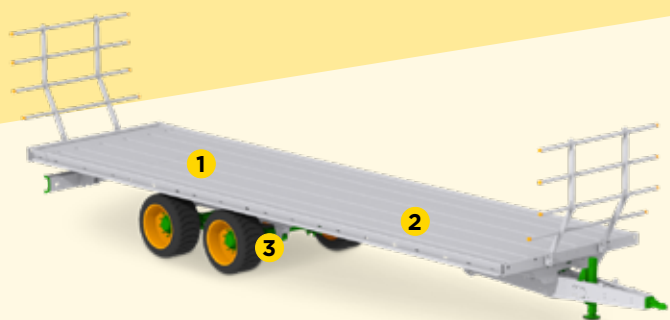

ПОЛУНЕСУЩИЙ ПРИЦЕП WAGO

- 1 Максимальная допустимая масса: от 7 до 24 т
- 2 Длина платформы: 6 - 11,7 м
- 3 Подвеска "tandem" с рессорами, расположенными под осями

Ось(и)	Модели	Обработка поверхностей	Грузоподъёмность (т)*	Длина платформы (м)	Ширина платформы (м)	Высота платформы (м)
1	6000S07	Покраска	7	6	2,53	1,10
2	8000D14	Покраска/оцинковка	14	8	2,53/2,50	1,10
	10000D14	Покраска/оцинковка	14	10	2,53/2,50	1,10
3	10000T24	Покраска/оцинковка	24	10	2,53/2,50	1,10
	11100T24	Оцинковка	24	11,1	2,50	1,10
	11700T24	Покраска/оцинковка	24	11,7	2,53/2,50	1,10

*Техническая грузоподъёмность машины для использования на частной территории. Разрешённая грузоподъёмность на дорогах общественного пользования зависит от регламента страны, оборудования и сертификации транспортного средства. Обратитесь к нам за дополнительной информацией.

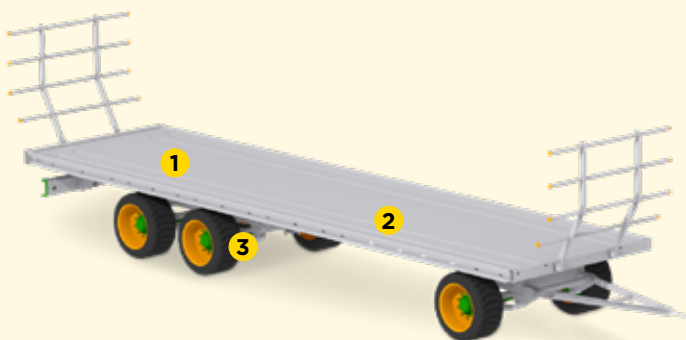

САМОНЕСУЩИЙ ПРИЦЕП WAGO

- 1 Максимальная допустимая масса: от 10 до 21 т
- 2 Длина платформы: 8 - 11,7 м
- 3 Рессоры подвески расположены под осями для обеспечения низкого центра тяжести

Оси	Модели	Обработка поверхностей	Грузоподъёмность (т)*	Длина платформы (м)	Ширина платформы (м)	Высота платформы (м)
2	8000D10	Покраска	10	8	2,53	1,06
	8000D14	Покраска/оцинковка	14	8	2,53/2,50	1,10
	10000D14	Покраска	14	10	2,53	1,10
3	10000T21	Покраска/оцинковка	21	10	2,53/2,50	1,10
	11100T21	Оцинковка	21	11,1	2,50	1,10
	11700T21	Покраска/оцинковка	21	11,7	2,53/2,50	1,10

*Техническая грузоподъёмность машины для использования на частной территории. Разрешённая грузоподъёмность на дорогах общественного пользования зависит от регламента страны, оборудования и сертификации транспортного средства. Обратитесь к нам за дополнительной информацией.



ОЦИНКОВАННЫЙ ИЛИ КРАШЕННЫЙ

Модели WAGO доступны в 2 вариантах. Первый **оцинкован горячим методом** на заводе **JOSKIN**. Это защитное покрытие обеспечивает долгий срок службы платформам, часто хранящимся под открытым небом. Для второго варианта **используется промышленная покраска 2K** для гарантии высококачественной отделки платформы и длительного использования машины. Этот промышленный процесс «обработки поверхностей» **необходим для гарантии надлежащего качества и долгого срока службы прицепов-платформ JOSKIN**.

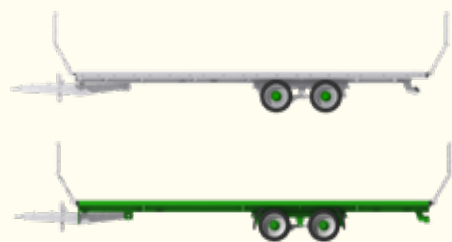

БЕЗОПАСНОСТЬ ПЕРЕВОЗОК

Прицепы-платформы оснащены **парой модулируемых стенок**. В зависимости от потребностей, стенки могут принимать разную форму: или **закругленную** высотой 990 мм (круглые рулоны), или **прямоугольную** высотой 1 750 мм (тюки). Для закрепления груза по всей длине платформы расположены крепления для ремней. В опции предлагаются **боковые гидравлические барьеры**, структура которых закрывает платформу WAGO с 4 сторон за одну операцию.

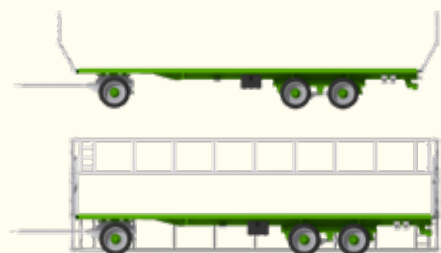

ГИДРАВЛИЧЕСКИЙ УДЛИНИТЕЛЬ ПЛАТФОРМЫ

Гидравлический удлинитель длиной 1,15 м, очень эффективный для изменения длины платформы в соответствии с потребностями, доступен для моделей 11100. Он встроен в шасси платформы и выдвигается в нужный момент при помощи гидравлического управления из кабины трактора. Благодаря этой функции, оператор может **легко подобрать идеальную длину своей платформы** (до 11,1 м) и распределить груз оптимальным образом для безопасной перевозки.



ПОПЕРЕЧНАЯ ПОДВЕСКА ДЫШЛА (ПОЛУНЕСУЩИЕ МОДЕЛИ)

Полунесущие прицепы-платформы WAGO2 серийно оснащены подвеской дышла на поперечных параболических рессорах. Это оборудование обеспечивает водителю **комфорт при движении с любой скоростью**.

ПОВОРОТНЫЙ ДИСК (САМОНЕСУЩИЕ МОДЕЛИ)

Самонесущие WAGO имеют две ходовые: передняя ось на поворотном диске в комбинации с одной или двумя задними осями в зависимости от модели. Все оснащены в базовой комплектации пневматическими тормозами. Поворотный диск позволяет **легко реализовать маневры и воспользоваться большим углом поворота** для большей маневренности. Благодаря этой концепции, платформа может легко загружаться и выгружаться, а также сцепляться и расцепляться от трактора.



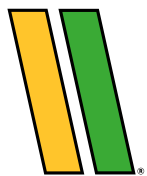

НИЗКОРАМНЫЕ ПРИЦЕПЫ

РЕШЕНИЕ ДЛЯ ЛЮБЫХ ПЕРЕВОЗОК!

Прицепы-платформы для перевозки строительной техники WAGO-Loader sont **предназначены для перемещения самых тяжелых грузов**. Для перевозок рулонов сена эти платформы (с ручными рампами или гидравлической телескопической рампой) могут быть оснащены боковыми гидравлическими барьерами, а также передней и задней стенками.



Узнать больше о прицепах-платформах можно в нашей брошюре «дорожно-строительная техника».

ПОЛУНЕСУЩИЙ WAGO-LOADER

- 1 Максимальная допустимая масса: от 14 до 24 т
- 2 Длина платформы: 8 - 10 м
- 3 Модель X: телескопическая рампа, опущенная на землю



Оси	Модели	Тип рампы	Грузоподъемность (т)*	Длина платформы (м)	Ширина платформы (м)	Высота платформы (м)	Тормозные барабаны (мм)
2	8000D14X	Телескопический	14	8,00	2,53	1,10	350 x 90
	10000D14X		14	10,00	2,53	1,10	350 x 90
3	10000T24	Ручные или гидравлические	24	9,90	2,53	1,10	340 x 110

*Техническая грузоподъемность машины для использования на частной территории. Разрешенная грузоподъемность на дорогах общественного пользования зависит от регламента страны, оборудования и сертификации транспортного средства. Обратитесь к нам за дополнительной информацией. Прицепы-платформы были разработаны для перевозки техники весом максимум 12 тонн/ед. Для перевозок более тяжелой машины масса должна быть равномерно распределена по всей длине платформы.

САМОНЕСУЩИЙ WAGO-LOADER

- 1 Максимальная допустимая масса: от 14 до 21 т
- 2 Длина платформы: 8 - 9,9 м
- 3 Передняя ось на диске



Оси	Модели	Тип рампы	Грузоподъемность (т)*	Длина платформы (м)	Ширина платформы (м)	Высота платформы (м)	Тормозные барабаны (мм)
2	8000D14	Ручные или гидравлические	14	8,00	2,53	1,10	350 x 90
	10000D14		14	9,90	2,53	1,10	350 x 90
3	10000T21		21	9,90	2,53	1,10	350 x 90

*Техническая грузоподъемность машины для использования на частной территории. Разрешенная грузоподъемность на дорогах общественного пользования зависит от регламента страны, оборудования и сертификации транспортного средства. Обратитесь к нам за дополнительной информацией. Прицепы-платформы были разработаны для перевозки техники весом максимум 12 тонн/ед. Для перевозок более тяжелой машины масса должна быть равномерно распределена по всей длине платформы.

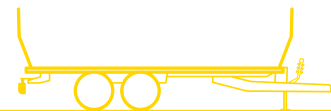

УСИЛЕННАЯ НИЗКАЯ РАМА

Шасси всех прицепов-платформ **JOSKIN** усилено и имеет низкую посадку для **большей устойчивости** и **увеличенной грузоподъемности**. Оно полностью оцинковано (на заводе по оцинковке Группы **JOSKIN**) с целью увеличения срока службы машины и сопротивления ржавлению. Деревянный пол может быть легко заменен в случае износа, а оцинкованное покрытие предоставляет платформам, хранящимся под открытым небом, дополнительную защиту.



ГИДРАВЛИЧЕСКИЕ БОКОВЫЕ БАРЬЕРЫ И ПЕРЕДНИЕ/ЗАДНИЕ НАДСТАВНЫЕ БОРТА

Боковые гидравлические барьеры доступны в опции на моделях, оснащенных телескопической или ручными рампами, для перевозок рулонов сена. Для большей многофункциональности прицепы-платформы могут быть укомплектованы телескопической рампой или ручными рампами **передних и задних стенок**. Модели WAGO-Loader с гидравлическими рампами могут быть оснащены передним бортом, при этом поднятые вверх рампы будут выполнять функцию заднего борта.

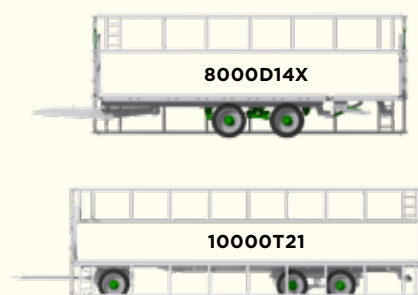

УНИВЕРСАЛЬНОСТЬ

WAGO-Loader служит для загрузки и перевозок техники на строительные площадки, но со съемными бортами он также может быть использован для перевозок рулонов и тюков. В этих двух случаях для обеспечения устойчивости платформа имеет в базовой комплектации **2 задних опоры с гидравлическим приводом**. Двойное применение WAGO-Loader является особенно интересным, так как предоставляет возможность использовать его в течение всего года.

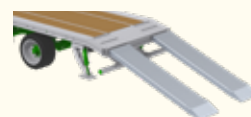

Ручные рампы

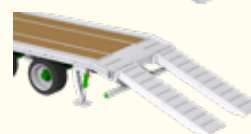

Гидравлические рампы

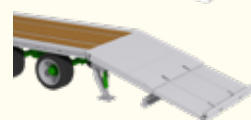

Телескопическая рампа



ТЕЛЕСКОПИЧЕСКАЯ РАМПА

Эта телескопическая и полностью оцинкованная рампа, присутствующая на прицепах X, является продолжением платформы по длине 1,25 м. В отличие от систем с 2 фиксированными рампами, размещенными на расстоянии друг от друга, эта платформа предоставляет **возможность загружать машины любого типа независимо от расстояния между колесами/гусеницами**. Телескопическая рампа в поднятой позиции **увеличивает длину платформы на 1,25 м**.

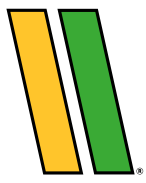

ОБОРУДОВАНИЕ

(Прицепы-платформы для перевозки рулонов и техники)

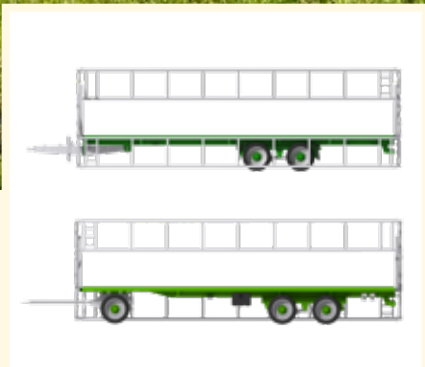

БОКОВЫЕ БАРЬЕРЫ

Стандартные стенки прицепов-платформ WAGO легко могут быть модулированы. Их концепция на болтах позволяет легко менять конфигурацию «прямой» стенки (в. 1750 мм) на «закругленную» (в. 990 мм). Таким образом, WAGO может идеально адаптироваться для перевозок тюков и рулонов разных типов. На некоторых моделях в опции можно установить боковые гидравлические барьеры. Они увеличивают **безопасность при перевозках и скорость операций** благодаря независимому управлению каждого барьера.

СВЕТОВЫЕ ПРИБОРЫ И БЕЗОПАСНОСТЬ

Для соответствия нормам безопасности и действующего законодательства прицепы и орудия **JOSKIN** оборудованы самыми современными световыми приборами и освещением номерного знака. В опции все **транспортные средства JOSKIN могут быть оснащены огнями LED**: боковыми или габаритными огнями (или их комбинацией), а также планкой LED для привлечения внимания водителей и удовлетворения требований некоторых регламентов.

ТЕРМОПЛАСТИЧЕСКИЕ БРЫЗГОВИКИ

Несмотря на то, что последние не являются обязательными во всех странах, они служат **для предохранения транспортного средства от загрязнения** на уровне его ходовой и **защиты других участников движения** (и водителя) от выбросов из-под колёс. Грязезащитные крылья **JOSKIN** благодаря их современному дизайну покрывают практически полностью протектор шины. Они изготовлены из лёгкого пластикового материала.



СКОБА СЦЕПНОГО УСТРОЙСТВА

Ваш прицеп-платформа может быть оборудован **задней сцепной скобой**. Она может быть «базовой», т.е., которая служит, чтобы вытянуть прицеп, увязший в грунте, или более технологичной и оснащенной гидравлическими и электрическими розетками для прицепления второго прицепа.



СТОЯНОЧНЫЕ ОПОРЫ

Для большего комфорта транспортное средство **JOSKIN** может быть укомплектовано **гидравлической стояночной опорой**, если она не входит в стандартную комплектацию. Чтобы ограничить число гидравлических шлангов, идущих к трактору, управление данным устройством может осуществляться посредством независимого ручного насоса.



ЯЩИК ИЗ ПОЛИЭТИЛЕНА

Этот герметичный ящик служит **для хранения различных инструментов**. В частности, эта опция практична для хранения ремней для фиксации груза, когда последние не используются при движении порожняком.

SCAN ME



Конфигурируйте ваш прицеп-платформу за несколько нажатий!

JOSKIN®

ПРИЦЕПЫ ДЛЯ ПЕРЕВОЗОК

TRANS-SPACE
8000/27TRC150



MOTHERLAND

Эксклюзивный дилер в Республике Казахстан

www.motherland.kz

150000, Республика Казахстан,
Северо-Казахстанская обл.,
г. Петропавловск, ул. Букетова 31/А

Моб.тел.: +7 771 211 0010
info@motherland.kz